

KerAion QUADRO

Nicht sichtbare Befestigung mit Plattentragprofilen

Non visible fastening with horizontal profile receiving the fishplate

Fixation non apparente avec profilé recevant l'éclisse

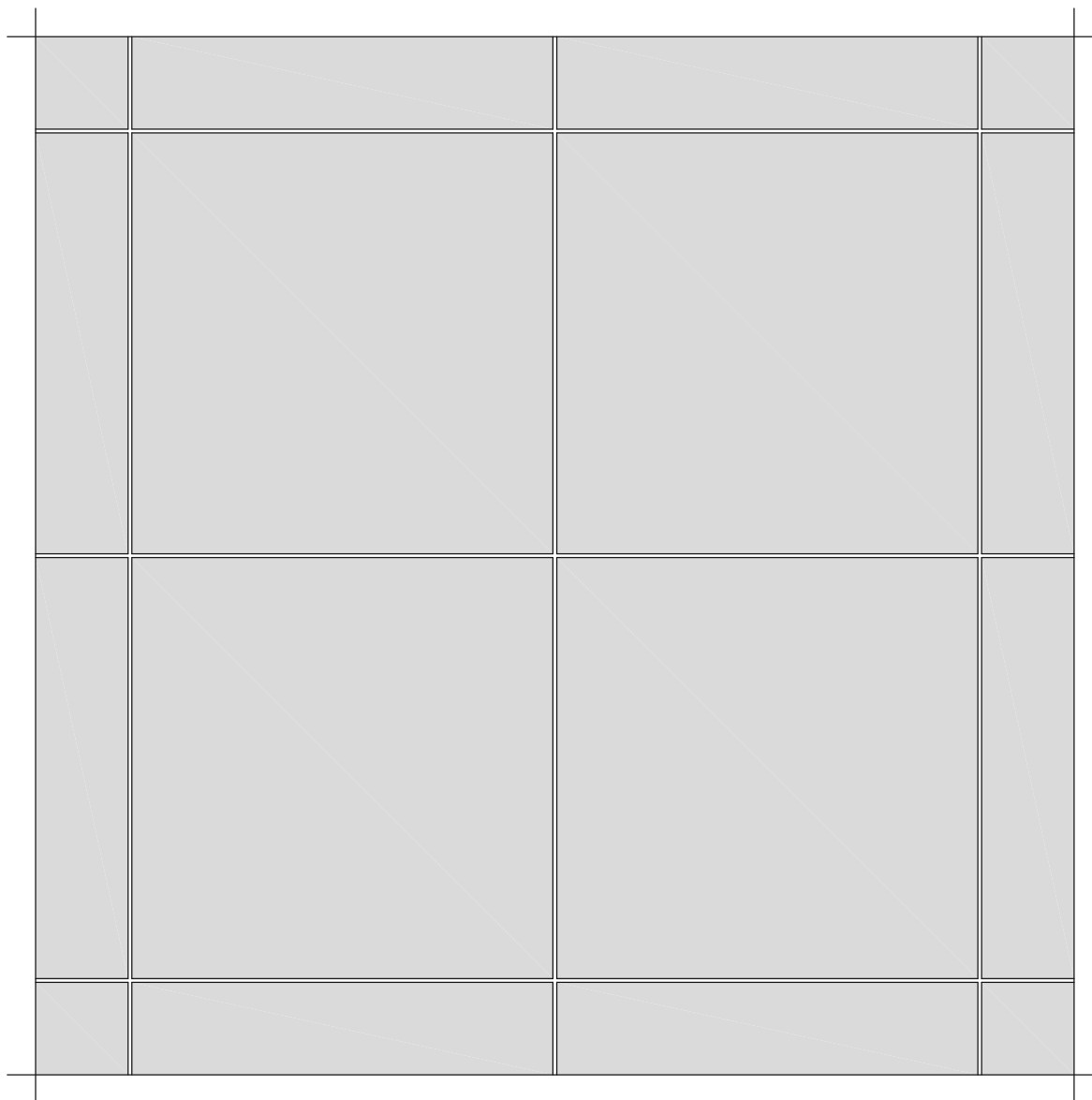

Weitere objektspezifische Details auf Anfrage

Further project-related details upon request

D'autres détails relatifs au projet sur demande

Alle Rechte vorbehalten. Außervertragliche Nutzung nur mit unserer schriftlichen Genehmigung.

All rights reserved. Non-contract use is subject to our previous written consent.

Tous droits réservés. Utilisation hors contrat seulement avec notre autorisation écrite.

Dies sind unverbindliche Konstruktionsvorschläge, die für jedes Projekt auf Anwendbarkeit und Richtigkeit geprüft werden müssen.

These are not binding construction proposals which have to be verified for each individual project as regards applicability and correctness.

Il s'agit de propositions de construction sans engagement de notre part qui doivent être vérifiées pour chaque projet à leur exactitude et faisabilité.

KerAion QUADRO

Systemübersicht

System scheme

Système-vue d'ensemble

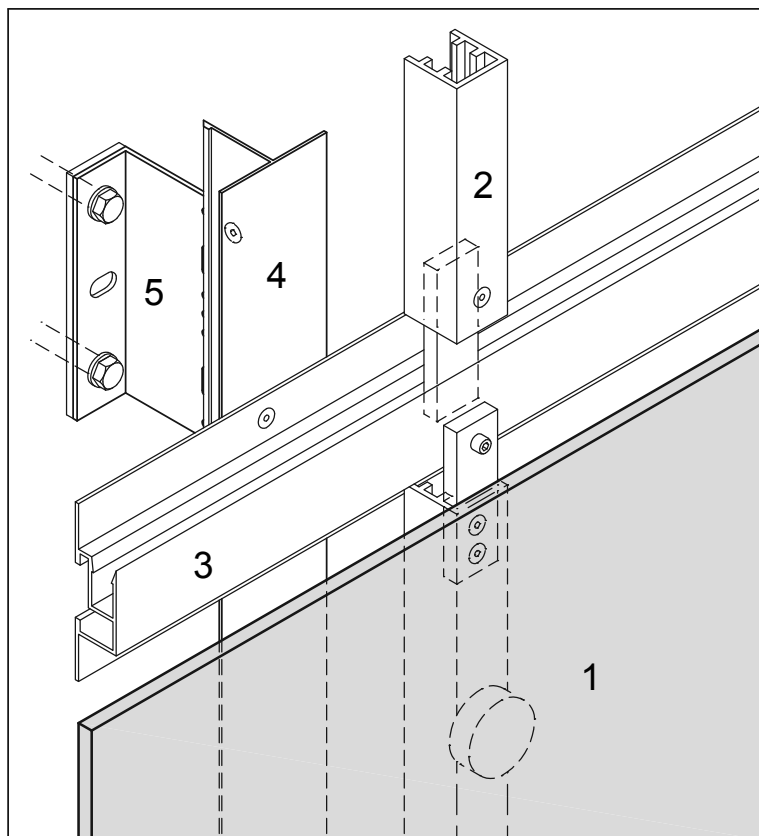

- 1 - KerAion – Fassadenplatte
- 2 - Aluminium-Plattentragprofil
- 3 - Vertikales Tragprofil
- 4 - Aluminium-Wandhalter

- 1 - Dalle KerAion
- 2 - Profilé porteur en aluminium
- 3 - Profilé porteur vertical
- 4 - Piece de support mural en aluminium

- 1 - KerAion - panel
- 2 - Aluminium panel bearing profile
- 3 - Vertical bearing profile
- 4 - Aluminium wall bracket

Dies sind unverbindliche Konstruktionsvorschläge, die für jedes Projekt auf Anwendbarkeit und Richtigkeit geprüft werden müssen.
 These are not binding construction proposals which have to be verified for each individual project as regards applicability and correctness.
 Il s'agit de propositions de construction sans engagement de notre part qui doivent être vérifiées pour chaque projet à leur exactitude et faisabilité.

KerAion QUADRO

Systemschnitt Horizontal

Horizontal section

Coupe horizontale

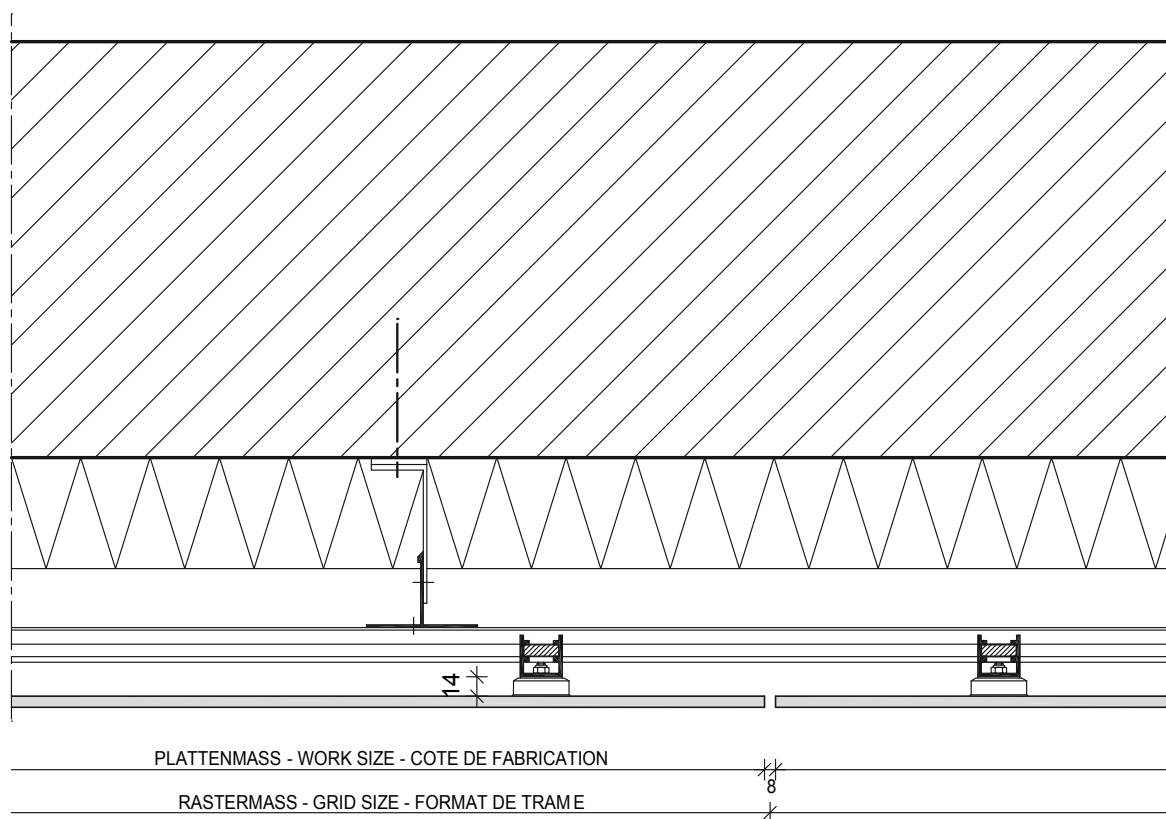

Dies sind unverbindliche Konstruktionsvorschläge, die für jedes Projekt auf Anwendbarkeit und Richtigkeit geprüft werden müssen.
These are not binding construction proposals which have to be verified for each individual project as regards applicability and correctness.
Il s'agit de propositions de construction sans engagement de notre part qui doivent être vérifiées pour chaque projet à leur exactitude et faisabilité.

KerAion QUADRO

Systemschnitt vertikal

Vertical section

Coupe verticale

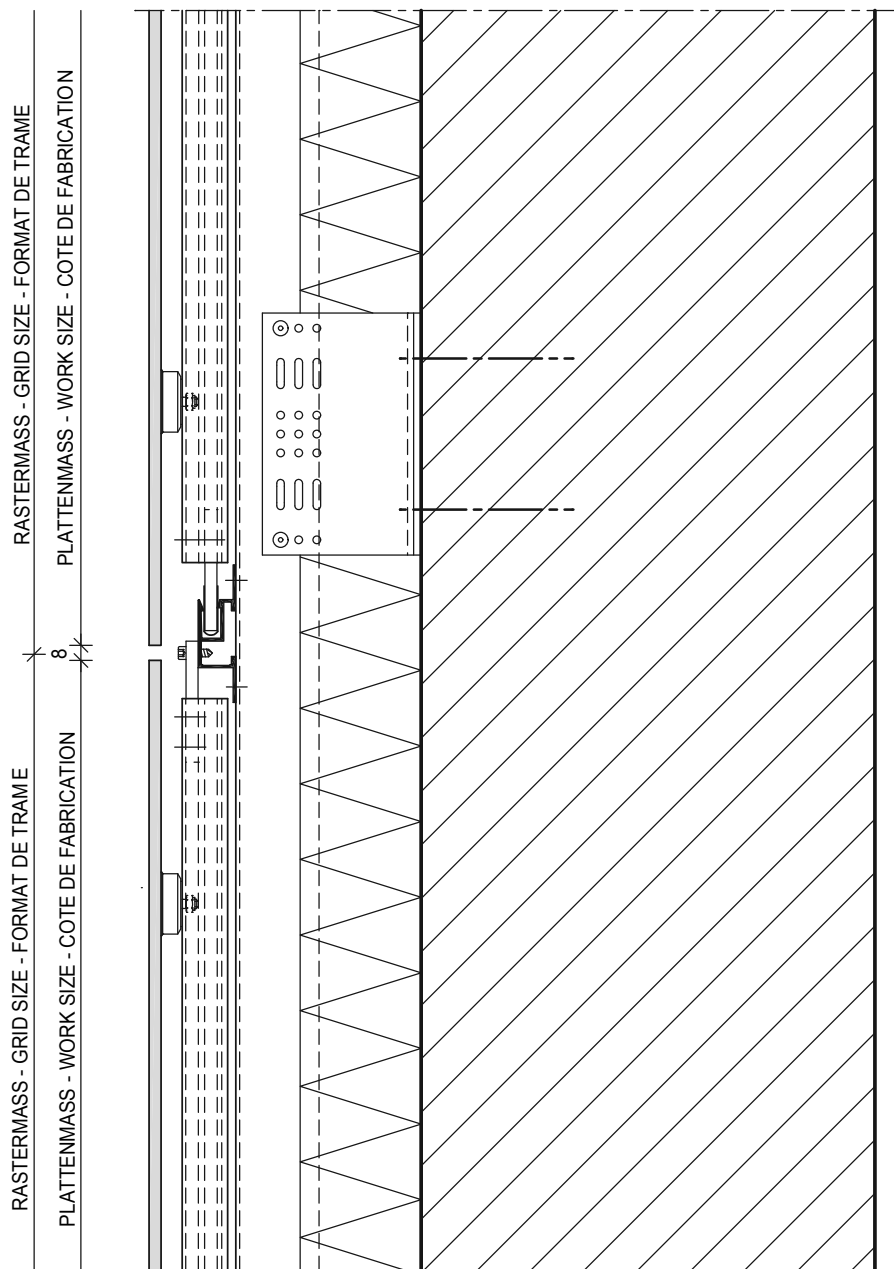

Dies sind unverbindliche Konstruktionsvorschläge, die für jedes Projekt auf Anwendbarkeit und Richtigkeit geprüft werden müssen.
 These are not binding construction proposals which have to be verified for each individual project as regards applicability and correctness.
 Il s'agit de propositions de construction sans engagement de notre part qui doivent être vérifiées pour chaque projet à leur exactitude et faisabilité.

KerAion QUADRO

Profilstoss

Butt-joint of profiles

Raccordement des profilés

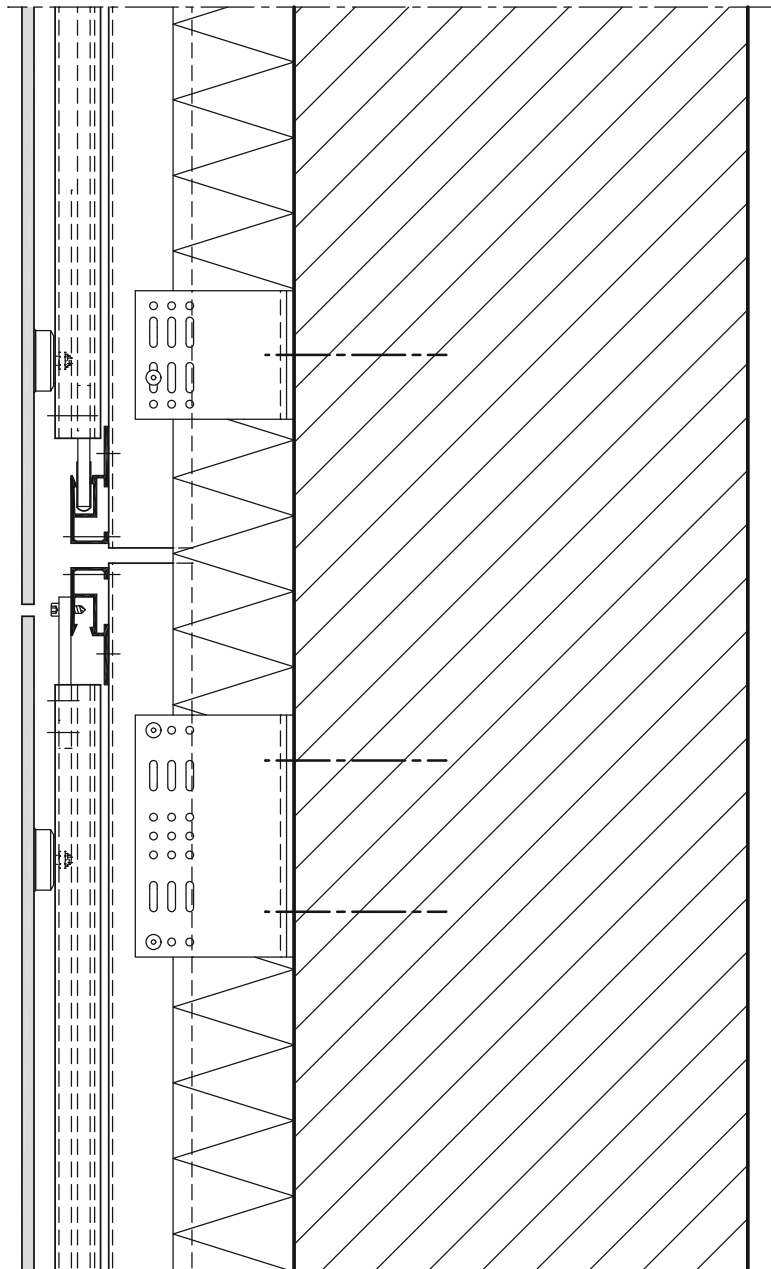

Dies sind unverbindliche Konstruktionsvorschläge, die für jedes Projekt auf Anwendbarkeit und Richtigkeit geprüft werden müssen.
These are not binding construction proposals which have to be verified for each individual project as regards applicability and correctness.
Il s'agit de propositions de construction sans engagement de notre part qui doivent être vérifiées pour chaque projet à leur exactitude et faisabilité.

KerAion QUADRO

Brandsperre

Fire break

Blocage d'incendie

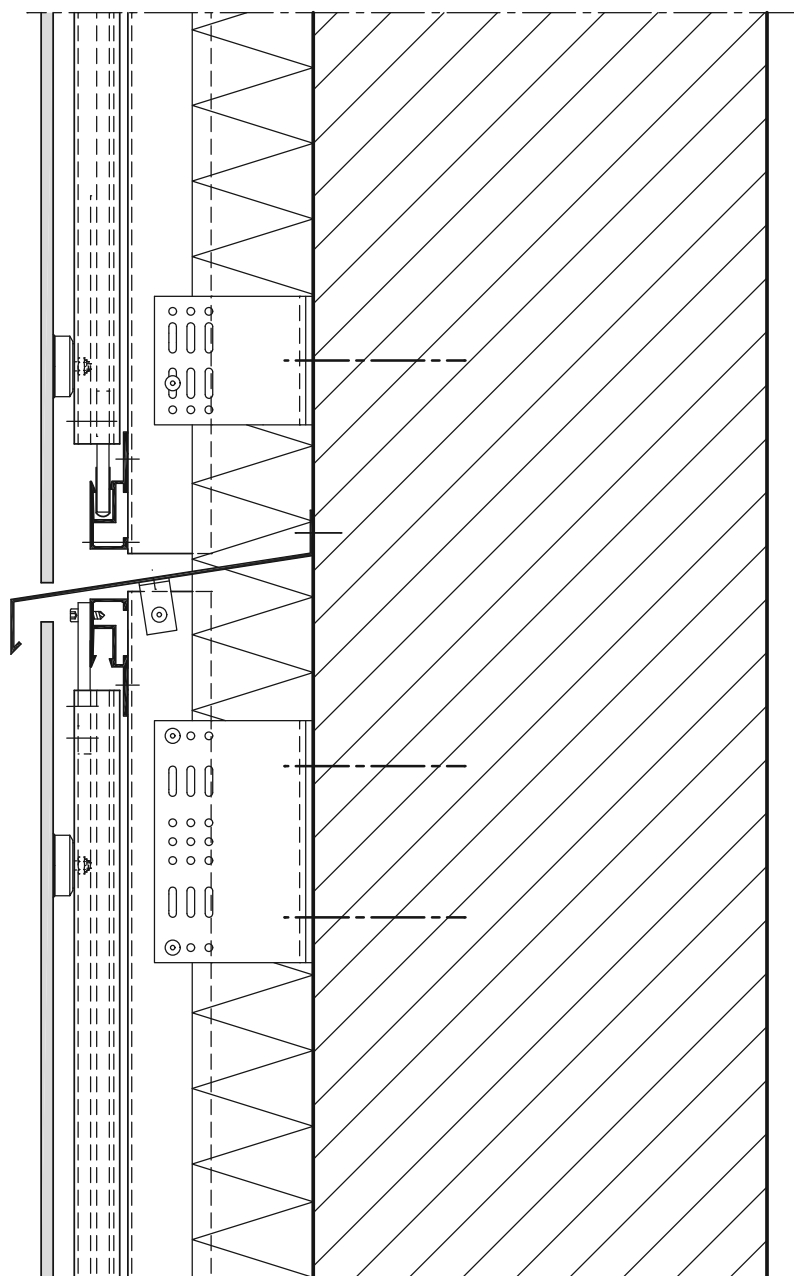

Dies sind unverbindliche Konstruktionsvorschläge, die für jedes Projekt auf Anwendbarkeit und Richtigkeit geprüft werden müssen.
These are not binding construction proposals which have to be verified for each individual project as regards applicability and correctness.
Il s'agit de propositions de construction sans engagement de notre part qui doivent être vérifiées pour chaque projet à leur exactitude et faisabilité.

KerAion QUADRO

Aussenecke

External angle

Angle extérieur

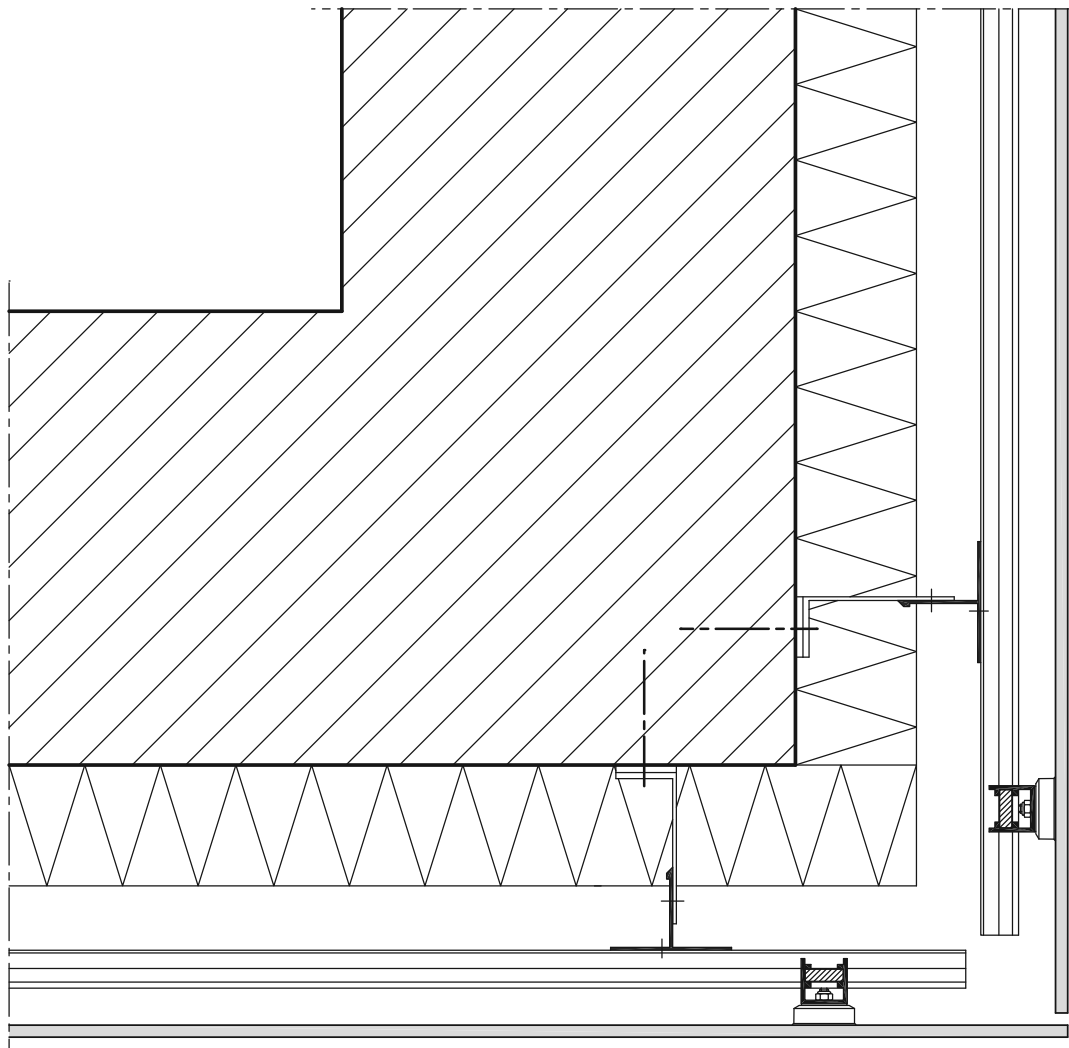

Dies sind unverbindliche Konstruktionsvorschläge, die für jedes Projekt auf Anwendbarkeit und Richtigkeit geprüft werden müssen.
These are not binding construction proposals which have to be verified for each individual project as regards applicability and correctness.
Il s'agit de propositions de construction sans engagement de notre part qui doivent être vérifiées pour chaque projet à leur exactitude et faisabilité.

KerAion QUADRO

Aussenecke mit Eckprofil

External angle with corner profile

Angle extérieur avec profilé d'angle

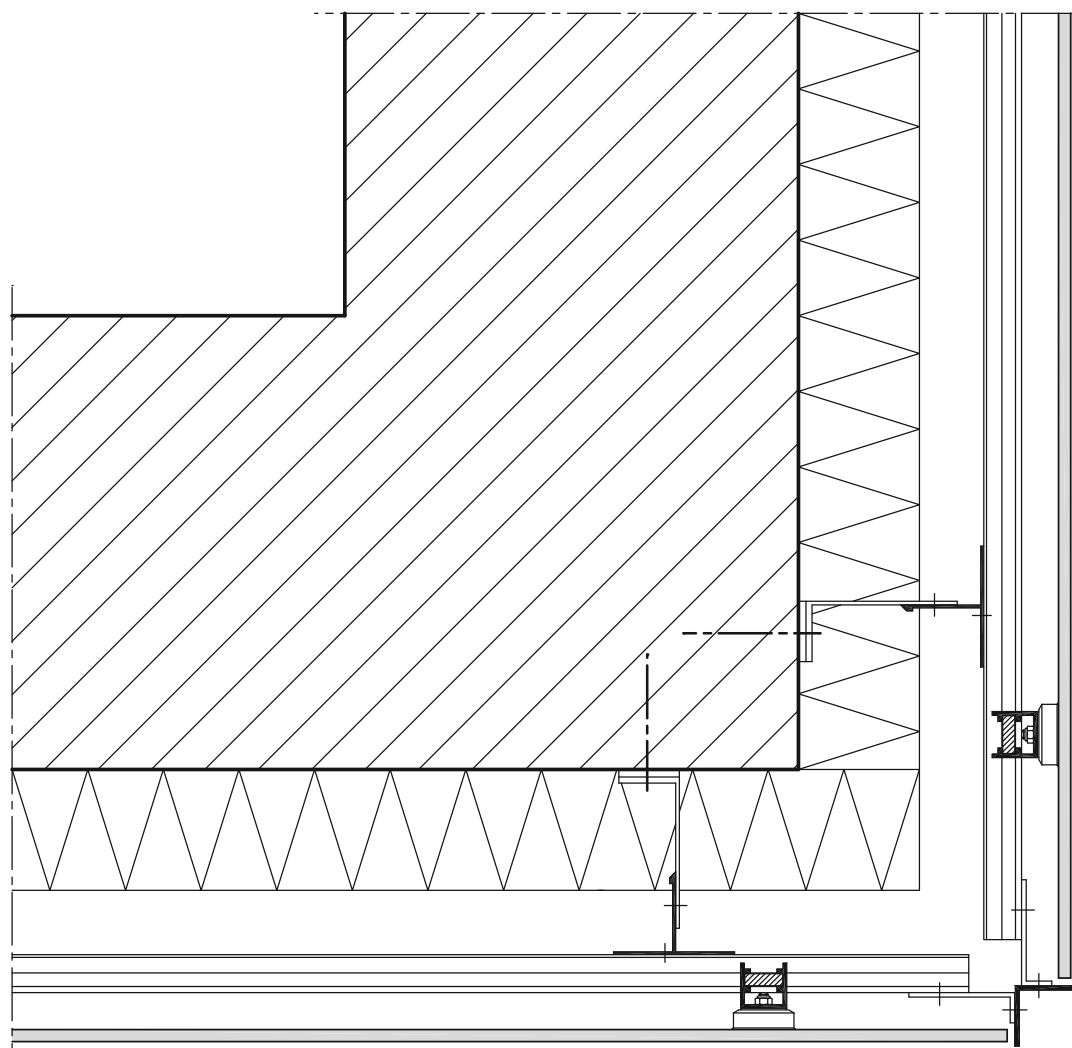

Dies sind unverbindliche Konstruktionsvorschläge, die für jedes Projekt auf Anwendbarkeit und Richtigkeit geprüft werden müssen.
These are not binding construction proposals which have to be verified for each individual project as regards applicability and correctness.
Il s'agit de propositions de construction sans engagement de notre part qui doivent être vérifiées pour chaque projet à leur exactitude et faisabilité.

KerAion QUADRO

Sockelanschluss

Connection to plinth

Raccord de socle

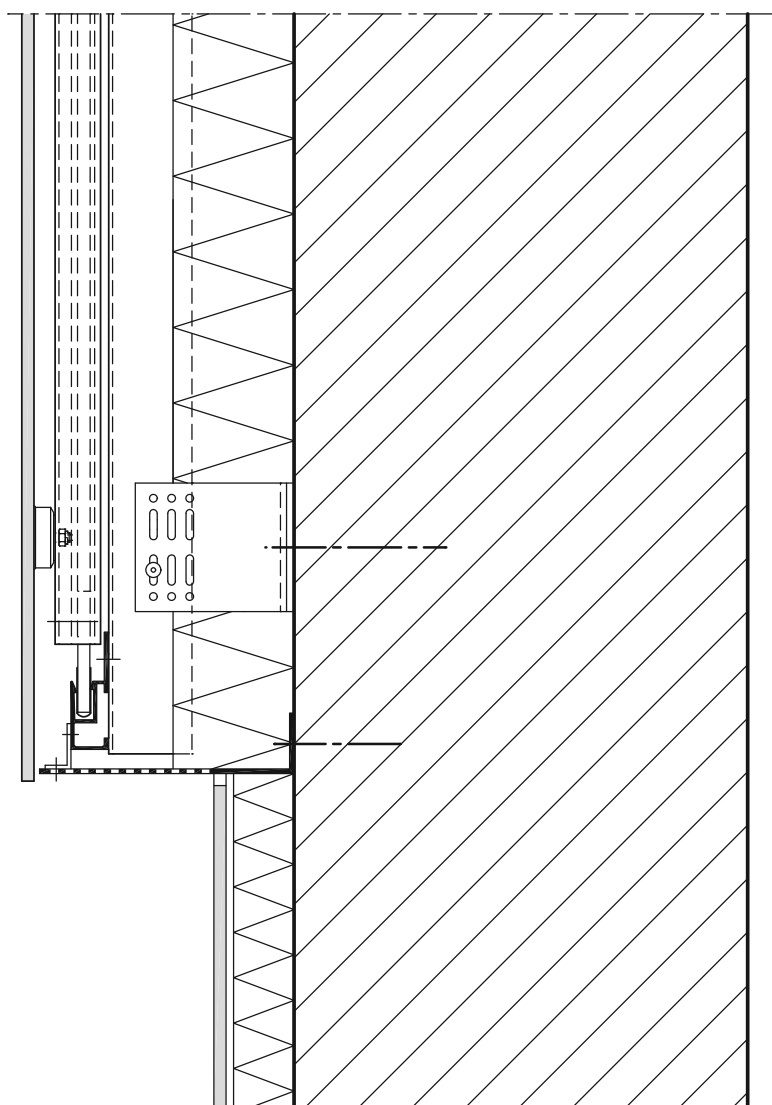

Dies sind unverbindliche Konstruktionsvorschläge, die für jedes Projekt auf Anwendbarkeit und Richtigkeit geprüft werden müssen.
These are not binding construction proposals which have to be verified for each individual project as regards applicability and correctness.
Il s'agit de propositions de construction sans engagement de notre part qui doivent être vérifiées pour chaque projet à leur exactitude et faisabilité.

KerAion QUADRO

Fenstersturz

Window lintel

Linteau de la fenêtre

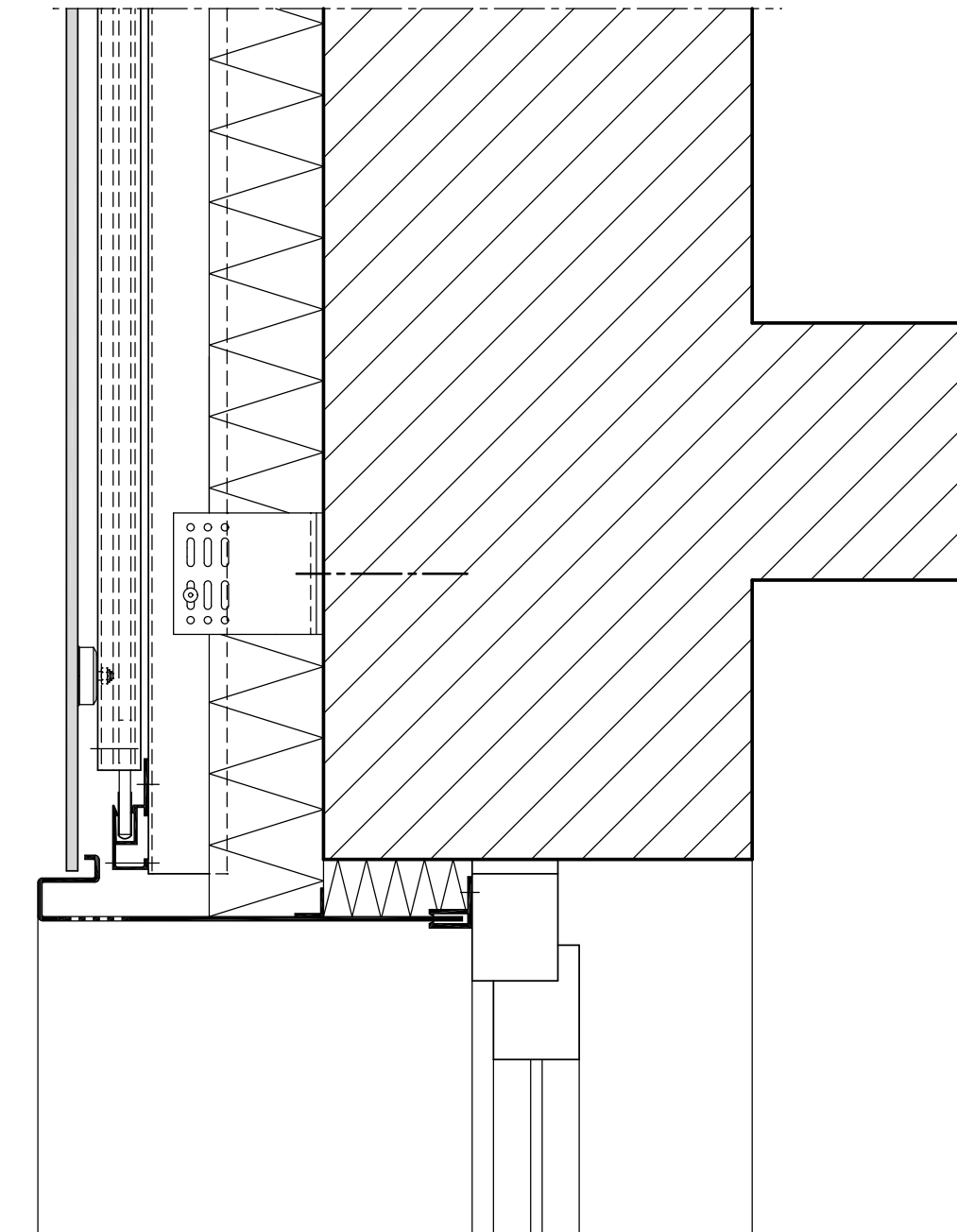

Dies sind unverbindliche Konstruktionsvorschläge, die für jedes Projekt auf Anwendbarkeit und Richtigkeit geprüft werden müssen.
These are not binding construction proposals which have to be verified for each individual project as regards applicability and correctness.
Il s'agit de propositions de construction sans engagement de notre part qui doivent être vérifiées pour chaque projet à leur exactitude et faisabilité.

KerAion QUADRO

Fensterbank

Window sill

Appui de fenêtre

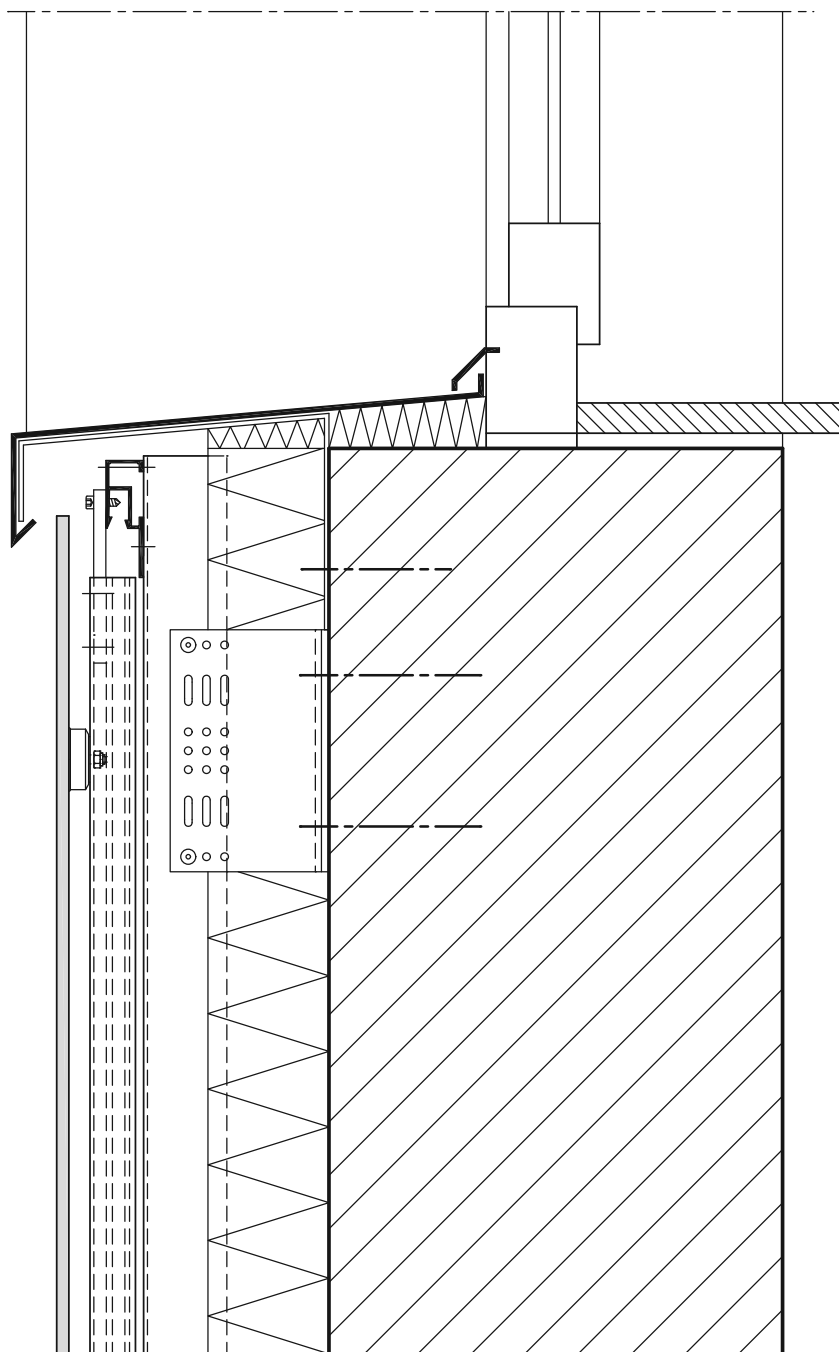

Dies sind unverbindliche Konstruktionsvorschläge, die für jedes Projekt auf Anwendbarkeit und Richtigkeit geprüft werden müssen.
These are not binding construction proposals which have to be verified for each individual project as regards applicability and correctness.
Il s'agit de propositions de construction sans engagement de notre part qui doivent être vérifiées pour chaque projet à leur exactitude et faisabilité.

KerAion QUADRO

Fensterleibung mit Blech

Embrasure of the window with metal sheet

Embrasure de fenêtre

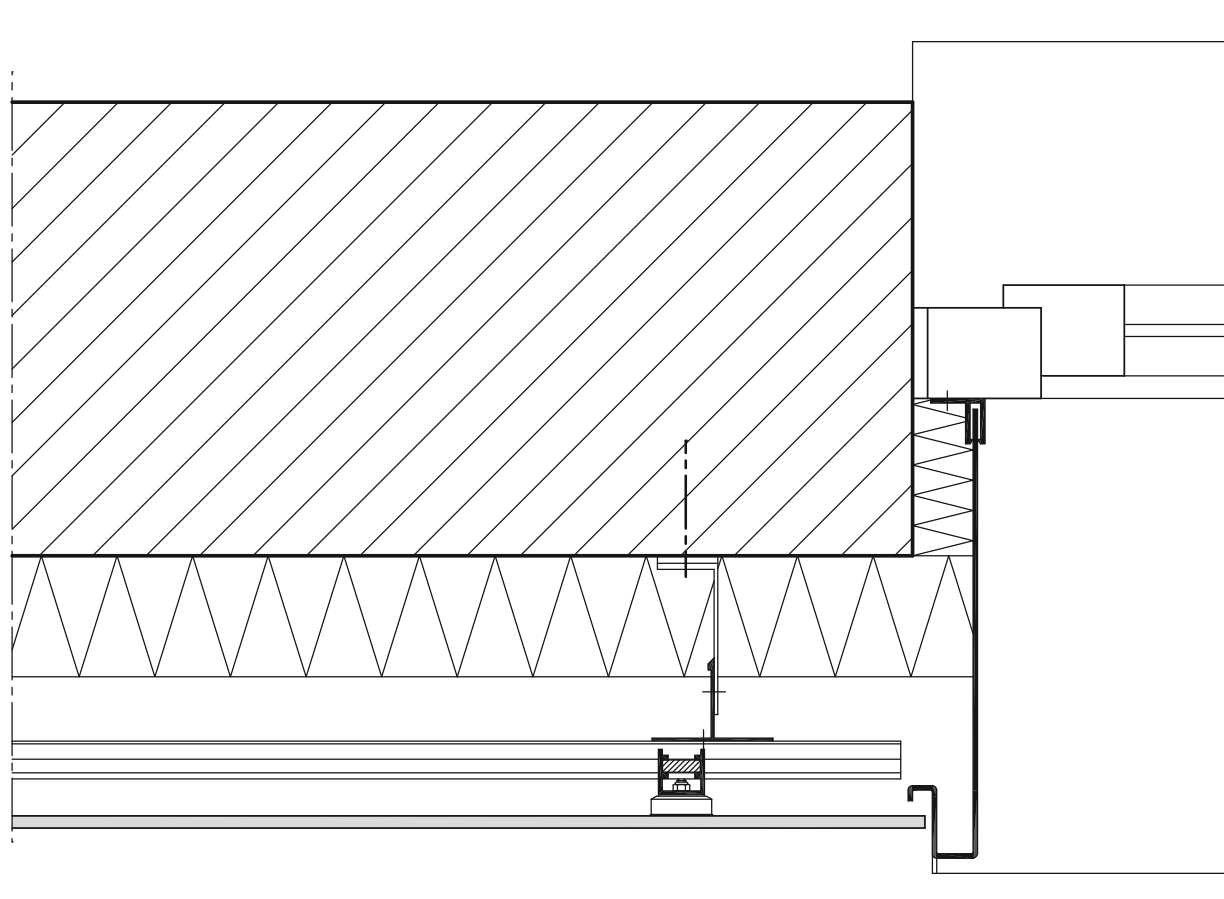

Dies sind unverbindliche Konstruktionsvorschläge, die für jedes Projekt auf Anwendbarkeit und Richtigkeit geprüft werden müssen.
These are not binding construction proposals which have to be verified for each individual project as regards applicability and correctness.
Il s'agit de propositions de construction sans engagement de notre part qui doivent être vérifiées pour chaque projet à leur exactitude et faisabilité.

KerAion QUADRO

Fensterleibung mit KerAion

Embrasure of the window with KerAion

Embrasure de fenêtre avec KerAion

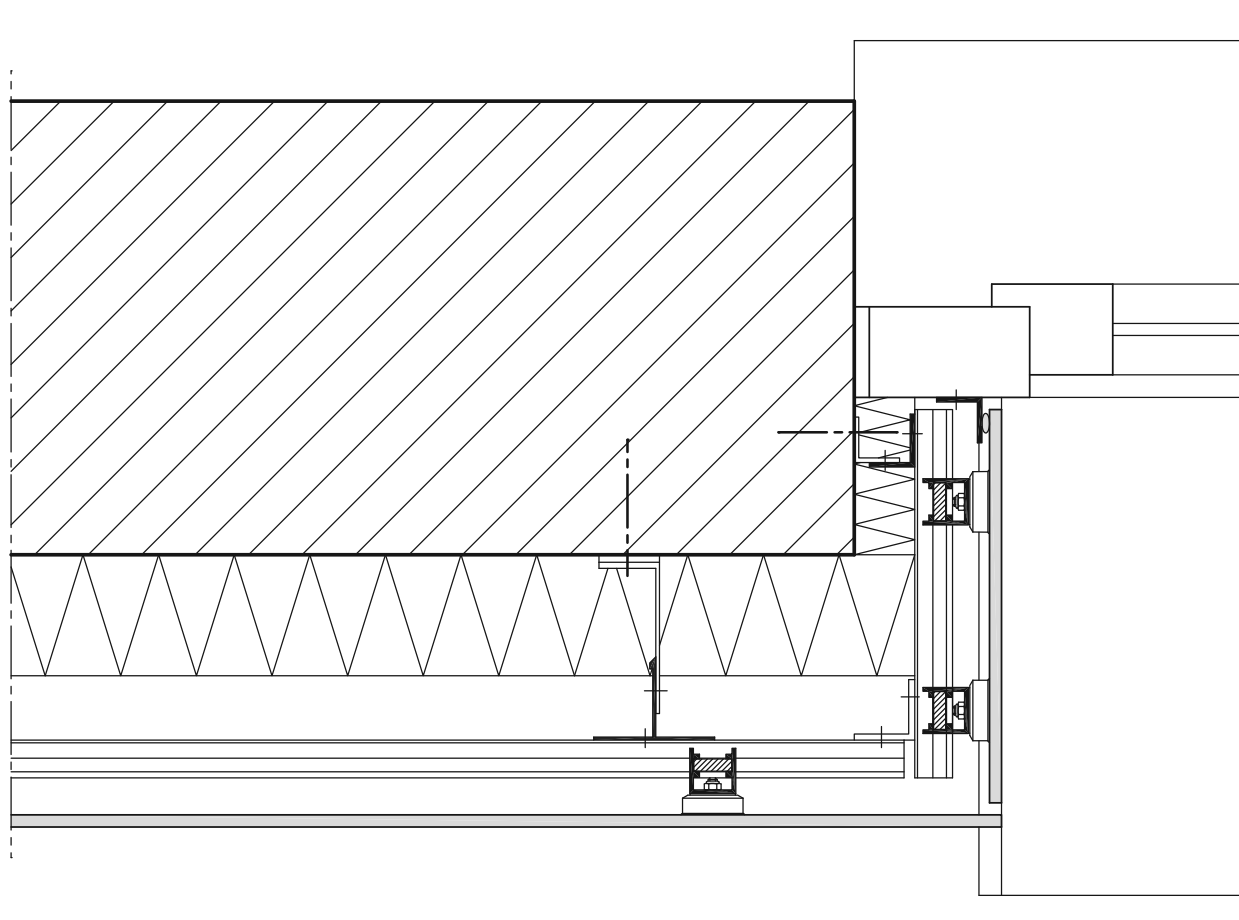

Dies sind unverbindliche Konstruktionsvorschläge, die für jedes Projekt auf Anwendbarkeit und Richtigkeit geprüft werden müssen.
These are not binding construction proposals which have to be verified for each individual project as regards applicability and correctness.
Il s'agit de propositions de construction sans engagement de notre part qui doivent être vérifiées pour chaque projet à leur exactitude et faisabilité.

KerAion QUADRO

Dachabschluss

Covering of the roof parapet

Recouvrement d'attique

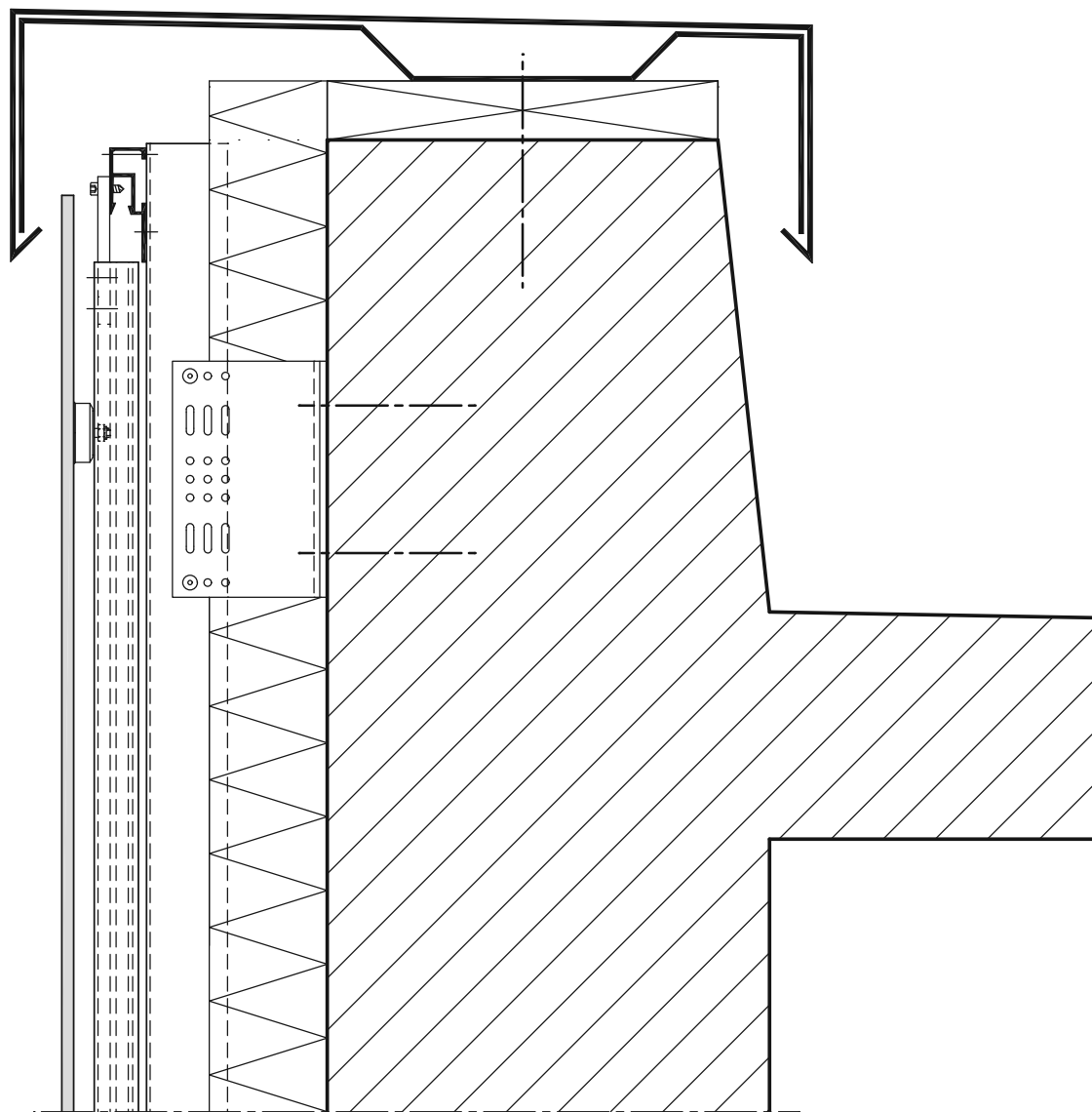

Dies sind unverbindliche Konstruktionsvorschläge, die für jedes Projekt auf Anwendbarkeit und Richtigkeit geprüft werden müssen.
These are not binding construction proposals which have to be verified for each individual project as regards applicability and correctness.
Il s'agit de propositions de construction sans engagement de notre part qui doivent être vérifiées pour chaque projet à leur exactitude et faisabilité.